

# EW7F249PS



---

Стиральная машина

---

Инструкция по применению



**Electrolux**

## СОДЕРЖАНИЕ

1. ИНФОРМАЦИЯ О БЕЗОПАСНОСТИ.....	3
2. ИНСТРУКЦИЯ ПО БЕЗОПАСНОСТИ .....	4
3. ОПИСАНИЕ ПРОДУКТА.....	6
4. ТЕХНИЧЕСКИЕ ДАННЫЕ.....	7
5. УСТАНОВКА.....	7
6. ПАНЕЛЬ УПРАВЛЕНИЯ.....	11
7. ЦИФЕРБЛАТ И КНОПКИ.....	13
8. ПРОГРАММЫ.....	16
9. НАСТРОЙКИ.....	23
10. ПЕРЕД ПЕРВЫМ ИСПОЛЬЗОВАНИЕМ.....	23
11. ЕЖЕДНЕВНОЕ ИСПОЛЬЗОВАНИЕ.....	23
12. СОВЕТЫ И ПОДСКАЗКИ.....	28
13. ОЧИСТКА И ОБСЛУЖИВАНИЕ.....	30
14. УСТРАНЕНИЕ НЕИСПРАВНОСТЕЙ.....	36
15. ЗНАЧЕНИЯ ПОТРЕБЛЕНИЯ.....	40
16. ФУРНИТУРА.....	42
17. КРАТКОЕ РУКОВОДСТВО.....	43
18. УТИЛИЗАЦИЯ.....	45

## МЫ ДУМАЕМ О ВАС

Благодарим Вас за покупку бытовой техники Electrolux. Вы выбрали продукт, в котором реализованы многолетний профессиональный опыт и инновации. Оригинальный и стильный, созданный для вас в. При таком использовании вы всегда можете быть уверены, что результаты будут превосходными. Добро пожаловать в сообщество пользователей Electrolux. Посетите наш веб-сайт, **где вы сможете найти**



Советы, брошюры, информация по устранению неполадок, ремонту и техническому обслуживанию:

[www.electrolux.com/support](http://www.electrolux.com/support)



Лучший сервис зарегистрируйте свой продукт на

[www.registerelectrolux.com](http://www.registerelectrolux.com)



Приобретайте устройство, аксессуары, расходные материалы и оригинальные запасные части в [www.electrolux.com/shop](http://www.electrolux.com/shop)

## СЛУЖБА ПОДДЕРЖКИ КЛИЕНТОВ

Всегда используйте оригинальные запасные части. Обратитесь в авторизованный сервисный центр, если у вас есть в запасе следующие данные: модель, PNC, серийный номер. Информация приведена на заводской табличке.



Предупреждения / Меры предосторожности -



Информация по технике безопасности Общая информация



Советы, информация об окружающей среде



# 1. ИНФОРМАЦИЯ О БЕЗОПАСНОСТИ

Перед установкой и использованием устройства, пожалуйста, внимательно прочтите прилагаемое руководство. Производитель не несет никакой ответственности за травмы или материальный ущерб, которые вызваны несоблюдением требований или неправильным использованием. Храните данное руководство по эксплуатации в надежном месте до, так что вы можете получить этот вид.

## 1.1 Безопасность детей и уязвимых групп населения

- Дети в возрасте не менее 8 лет и старше, а также ограниченные физические, сенсорные или умственные способности или отсутствие опыта и знаний у лиц, которые могут пользоваться устройством под наблюдением или если они были обучены безопасному использованию устройства и понимают связанные с этим риски.
- Дети в возрасте от 3 до 8 лет, а также трудные или сложность для людей с ограниченными возможностями должна заключаться в том, чтобы держать устройство подальше, если они не могут
- Детям до 3 лет следует хранить устройство подальше от устройства, постоянно следить за ним. будучи взрослыми, они не следят за своими действиями.
- Следует следить, чтобы дети с устройством не играли.
- Храните упаковочный материал в недоступном для детей месте и утилизируйте его надлежащим образом. Храните моющие средства в недоступном для детей месте.
- Держите детей и домашних животных подальше от устройства, если эта дверца открыта.
- Если на вашем устройстве установлено устройство защиты от детей, оно должно быть включено.
- Дети не должны оставлять устройство без присмотра для чистки или проведения операций по техническому обслуживанию.

## 1.2 Общая безопасность

- Не изменяйте технические характеристики устройства.
- Это устройство предназначено для домашнего использования в домашнем хозяйстве или других подобных местах, например:
  - Магазины, офисы и другие рабочие зоны для персонала;

- клиентов в гостиницах, отелях и других многоквартирных размещения;
  - Домах общего пользования или в прачечных.
- Максимальный вес устройства составляет 9 кг. Не превышайте для каждой программы предусмотренное количество (см. раздел "программы").
- Используйте давление воды в соединительном трубопроводе подачи воды. в точке входа должно быть давление между 0,5 бар (0,05 МПа) до 10 бар (1,0 МПа).
- Исходя из вентиляции, а не коврового покрытия, необходимо использовать коврик или аналогичный материал для предотвращения.
- При подключении устройства к водопроводу необходимо использовать новые поставляемые комплекты шлангов или авторизованные новые комплекты шлангов, полученные в сервисном центре. Нельзя использовать старые комплекты шлангов.
- Если шнур питания поврежден, отнесите его в пункт электробезопасности.
- обратитесь за заменой к производителю, его авторизованному сервисному центру.
- Если шнур питания поврежден, отключите его от электро для обеспечения замены производителя,
- его уполномоченный центр по уходу или имеющий соответствующую квалификацию человеком.
- Перед любым обслуживанием выключите прибор и выньте вилку из розетки.
- Не используйте устройство для очистки воды под высоким давлением или очистите. используйте нейтральное.
- Протрите устройство влажной тканью. Используйте только нейтральные моющие средства. Не используйте абразивы инструменты, чистящие губки, растворители или металлические предметы.

## 2. ИНСТРУКЦИЯ ПО БЕЗОПАСНОСТИ

### 2.1 Установка



Необходимо соблюдать правила установки действующие местные правила.

- Удалите всю упаковку и транспортировочные болты, в том числе резиновая щетка с пластиковой втулкой.
- Храните транспортировочные болты в безопасном месте. Если в будущем потребуется повторная транспортировка устройства, пожалуйста, установите болт для того, чтобы обездвигить барабан, чтобы предотвратить внутренние повреждения устройства.

• Поскольку устройство тяжелое, следите за его положением будьте осторожны при его перемещении.

Рекомендуется использовать рабочие перчатки и закрытую обувь.

- Следуйте инструкциям по установке, прилагаемым к устройству.
- Не устанавливайте и не используйте поврежденное устройство.

- Не размещайте устройство там, где температура остается ниже 0 °С на масле, где он контактирует с наружным воздухом.
- Устройство под полом должно быть гладкая, устойчивая, термостойкая и чистая.
- Убедитесь, что устройство и пол иногда обеспечивалась циркуляция воздуха.
- Если вы постоянно устанавливаете устройство на место вы размещаете, наблюдаете за созданием, используя, что это было бы совершенно ужасно. Иначе в случае поднимите или опустите опорные ножки.
- Не устанавливайте устройство в полу на место стока.
- Не брызгайте водой на устройство и не стоит подвергать его воздействию лишней влаги.
- Не устанавливайте устройство в месте, где его дверь не может быть полностью открыта.
- Не размещайте устройство под возможным емкости для сбора разливной воды. О подходящих аксессуарах вы можете дополнительную информацию авторизованный из сервисного центра.
- Перед подключением новых или длинных с неиспользованными трубами или послеремонтные работы или новые установки (например установка водомеров) пустьеще какое-то время течь, пока это чисто и ясно.
- При первом использовании устройства и после этого проверьте, ни где нет утечек.
- Не используйте удлинительный шланг, Если впускной шланг слишком короткий. Заменить впускной шланг обратитесь в авторизованный сервисный центр объект.
- При распаковке устройства возможно, что вода течет из сливного шланга из. Это из-за завод через тестирование приведенного устройства с водой.
- Вы можете удлинить сливной шланг максимум до 400 см. Другой сливной шланг и удлинитель свяжитесь с авторизованным для получения в сервисный центр.
- После установки убедитесь, что есть гарантированный доступ к крану.

## 2.2 Электрическое подключение



### ВНИМАНИЕ!

Возгорание или опасность поражения электрическим током!

- Устройство должно быть заземлено.
- Всегда используйте правильно установленную защитную розетку.
- Проверьте, есть ли на паспортной табличке электрические данные соответствуют вашим местным индикаторы электросети.
- Не используйте многоцветные разъемы или удлинительные кабели.
- Убедитесь, что вы не повредили ни вилку, ни шнур. Если повредили, кабель питания необходимо заменить, затем обратитесь в наш сервисный центр.
- Вставьте вилку питания в розетку только после завершения установки. Убедитесь, что после установив доступ к розетке сохраняется.
- Не прикасайтесь к шнуру питания или вилке питания мокрыми руками.
- Отключив устройство от сети не тяните за кабель питания. Свяжитесь всегда придерживаясь вилки.

## 2.3 Подключение к воде

- Температура поступающей воды не должна превышать 25 °С.
- Избегайте повреждения водяных шлангов.

## 2.4 Использование



### ВНИМАНИЕ!

Опасность получения травм, поражения пожару, ожогам или электрическим током, повреждения оборудования!

- Следуйте инструкциям на упаковке мощного средства инструкции по безопасности.
- Не ставьте легковоспламеняющиеся или легковоспламеняющиеся предметы, пропитанные веществом на устройство, рядом с ним или после.
- Не стирать одежду в машине, которая пропитана маслом загрязняющей смазкой. Это может повредить резину стиральной машины ОС. Перед загрузкой машины следует такие предметы предварительно вручную постирать.
- Не прикасайтесь к стеклянной двери, если программа работает. Стекло может быть горячим.
- Все металлические предметы должны быть сняты с одежды.

## 2.5 Техническое обслуживание

- Чтобы починить устройство, возьмите авторизованный контакт сервисный центр. Используйте только оригинальные запчасти.

- Помните, что если вы ремонтировали устройство самостоятельно или предоставили сделать это некомпетентному человеку, он может поставить под угрозу безопасность устройства и гарантия аннулируется.
- После прекращения производства модели В течение 10 лет доступны следующие запасные части: двигатели и моторные щетки, мотор и барабан трансмиссия, насосы, амортизаторы и пружины, стиральный барабан, барабанная рама и соответствующие шарикоподшипники, нагреватели и нагревательные элементы, трубы и их аксессуары включены, в том числе шланги, клапаны, фильтры и водозаборники, печатные платы, электронные дисплеи, реле давления, термостаты и датчики, программное обеспечение и прошивки, в том числе установить программное обеспечение, дверь, дверная петля и- уплотнения, другие уплотнения, двери механизм замка, пластиковый аксессуары, такие как дозаторы моющих средств. Имейте в виду, что некоторые запчасти доступны только для официальных ремонтники и что некоторые запчасти могут быть не для всех моделей устраивать.

- Информация об этом устройстве лампы и отдельно продаваемое запасных лампах: эти лампы выдерживают также домашние бытовая техника более экстремальные условия, такие как температура, вибрация, влажность или предназначен для передачи информации об устройстве в рабочем состоянии. Они не предназначены для использования в других приложениях не подходит для освещения помещений.

## 2.6 Обращение с отходами

### ВНИМАНИЕ!



Избегайте травм или сведите к минимуму их риск!

- Отключите устройство от сети вводоснабжения.
- Перерезать электрический провод возле прибора пройдите и выбросьте.
- Снимите дверную ручку, чтобы предотвратить барабан для детей или домашних животных ловушка.
- При выбрасывании прибора необходимо соблюдать электрические и электронные отходы ликвидация (WEEE) местных правила.

## 3. ОПИСАНИЕ ПРОДУКТА

### 3.1 Обзор устройства

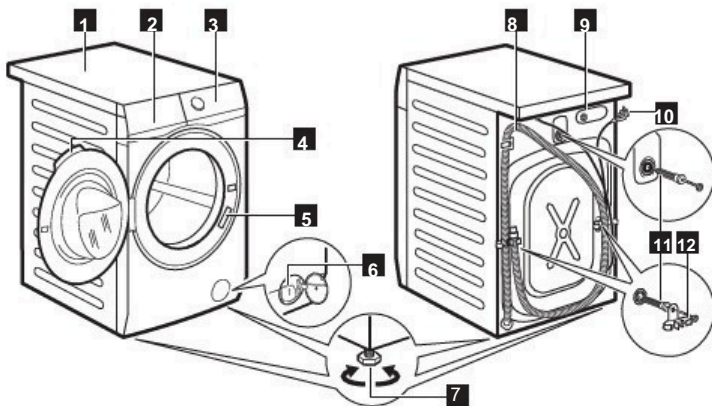

1 Рабочая поверхность

2 Дозатор моющего средства

- 3** Панель управления
- 4** Дверная ручка
- 5** Тег данных
- 6** Фильтр сливного насоса
- 7** Ножки для выравнивания устройства
- 8** Сливной шланг

- 9** Подключение впускного шланга
- 10** Шнур питания
- 11** Транспортные болты
- 12** Держатель шланга

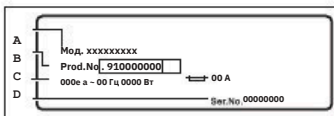

На заводской табличке указано название модели (А) , ключ продукта (В), электрический индикатор (С) и серийный номер (D).

## 4. ТЕХНИЧЕСКИЕ ДАННЫЕ

Размеры	Ширина / высота / общая глубина	59,7 см /84,7 см /65,8 см
Электрическое подключение	Напряжение	230 В,
	Общая мощность	2200 W
	Защита	10 А
	Частота	50 Гц
Защитное покрытие предотвращает попадание твердых частиц и влаги в корень-выход из строя, за исключением мест с низким напряжением-устройство не имеет защиты от влаги		IPX4
Максимальное давление подачи воды	Мин	0,5 бар (0,05 МПа)
	Макс	8 бар (0,8 МПа)
Водоснабжение <sup>1)</sup>		Холодная вода
Максимальное количество	Хлопок	9 кг
Скорость вращения	Максимальный отжим- мискирус	1351 об /мин

1) Подсоедините шланг подачи воды к крану с резьбой 3/4".

## 5. УСТАНОВКА



### ВНИМАНИЕ!

Обратитесь к главам по технике безопасности .

### 5.1 Распаковка

1. Откройте дверь. Удалить все из барабана предметы.

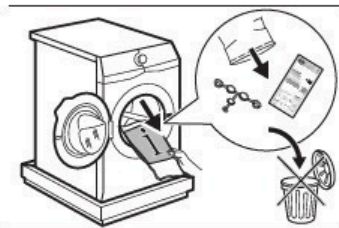



Прилагаемое устройство в зависимости от комплектации могут моделироваться аксессуары.

- Поместите упаковочный элемент за устройство она пол, а затем поместите устройство с задней стороны осторожно после. Удалить дно снизу защита из полистирола.

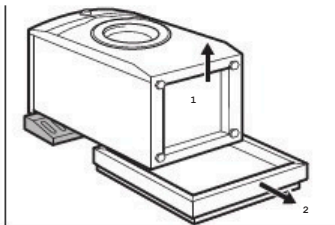
**ОСТОРОЖНО!**

Не ставьте стиральную машину с лицевой стороны передней панели.

- Верните устройство в вертикальное положение в положение. Отсоедините кабель питания и сливной шланг держатели шлангов стороны.

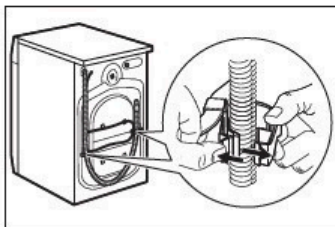

Видно, что вода течет из сливного шланга. Это связано с тем, что устройство проверено на заводе.

- Снимите три транспортировочных болта и вытащите пластиковые поставки.

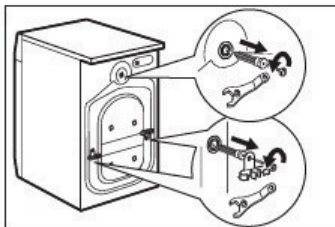

Рекомендуется использовать и транспортироваться отдельно. упаковку для возможной последующей транспортировки сохраните.

- Вставьте пластиковые колпачки в отверстия, которые вы найдете прилагаемое к руководству пользователя из сумки.

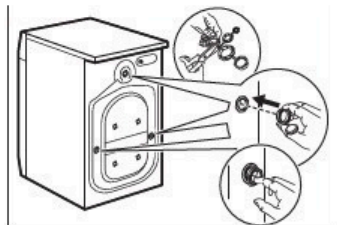

## 5.2 Информация об установке

### Установка и выравнивание

Отрегулируйте положение устройства, чтобы избежать вибрация, шум и движение устройства во время работы.

- Установите устройство на плоское и твердое на пол. Устройство должно быть выровнено и стабильный. Убедитесь, что машина не касается прислониться к стене или кухонным шкафам и убедитесь, чтобы воздух свободно циркулировал вокруг устройства ориентироваться.
- Ослабьте масло, чтобы сбалансировать затяните опорные ножки. Все аутригеры должны быть плотно прижаты к полу.

**ВНИМАНИЕ!**

Чтобы регулировать баланс, размещайте под опорные ножки устройства картон, дерево или другие подобные материалы.

### Впускные шланги

**ОСТОРОЖНО!**

Убедитесь, что шланги целые и что стыки не протекают. Не делать используйте удлинительный шланг, если впускной шланг слишком короткий. Впускной шланг для замены обратитесь к сервисному центру.

1. Подсоедините впускной шланг к устройству сзади.

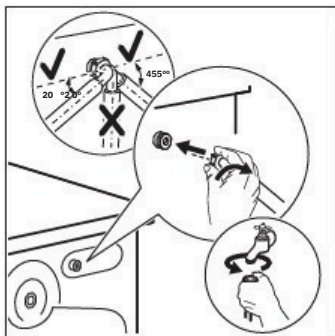

3. Расположите шланг слева или вправо, в зависимости от расположения водопроводного крана. Впускной шланг не должен располагаться в вертикальном положении.

4. При необходимости ослабьте правильное положение для достижения кольцевой гайки.  
5. Подсоедините водозаборный шланг 3/4" резьба к крану с холодной водой.



**ВНИМАНИЕ!**

Температура поступающей воды не должна превышать 25 °C.

**Слив воды**

Сливной шланг должен располагаться на высоте не меньше 60 см и не более 100 см



Сливной шланг можно продлить до максимума До 400 см. Другой сливной шланг и получить продление связаться с авторизованным в сервисный центр.

Сливной шланг можно подключить разными способами:

1. Расположите сливной шланг в форме буквы U и установите его на пластиковый держатель для шланга.

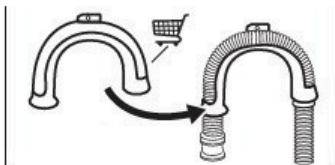

2. На краю раковины-прикрепите направляющую к водопроводному крану или стене.

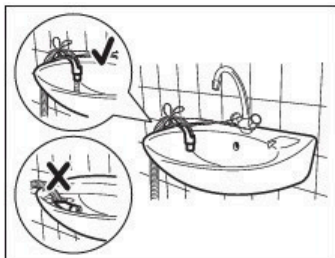

Убедитесь, что пластиковая направляющая двигается, когда устройство опустошается, и членок конца сливного шланга толкнут в воду. Устройство может возникнуть черная водаобратный поток.

3. Когда конец сливного шланга выглядит вот так (см. рисунок), вы можете нажать прямо в вертикальную трубу.

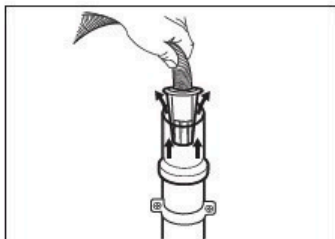

4. Стоячая труба с вентиляционным отверстием - вставьте сливной шланг напрямуюю канализацию. См. иллюстрацию.

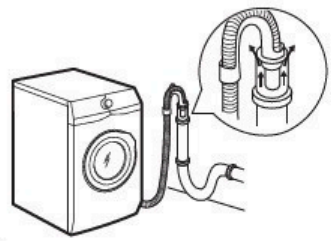

Конец сливного шланга должен всегда быть вентилируемым, с.тк сливной трубе внутренний диаметр (мин. 38 мм - минутный. 1.5") должно быть сливной шланг больше внешнего диаметра.

5. Без пластиковой направляющей для шланга, раковина как сливной трубе - подключить сливной шланг со сливной трубой раковины закрепите его зажимом. Смотрите иллюстрация.

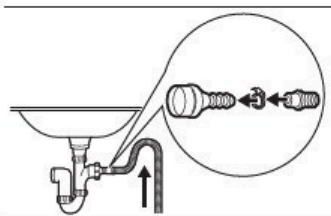

Убедитесь, что сливной шланг образует петлю, которая предотвращает движение частиц от устройства к раковине.

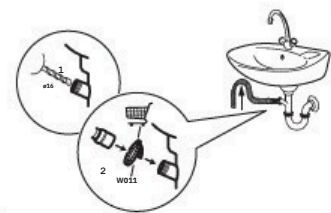

**Подсоедините шланги**

с зажимом. Убедитесь, что сливной шланг образует петлю, которая предотвращает движение частиц от устройства к раковине.  
6. Вставьте шланг прямо в встроенный сливную трубу на стене комнаты изакрепите его зажимом.

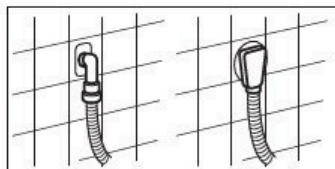

### 5.3 Электрическое подключение

Когда монтажные работы будут завершены, вы можете подключить шнур питания к розетке. Необходимые электрические данные можно найти из паспортной таблички и раздела "технические данные". Убедитесь, что они совпадают с индикаторами вашей сети питания. Проверьте свою домашнюю электрическую сеть способен выдерживать максимальную нагрузку; учитывать здесь и других используемые устройства.

**Подключите устройство к заземлению с розеткой.**

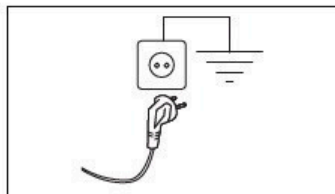

После установки устройства необходимо обеспечить легкий доступ к кабелю питания. Электро работы, связанные с устройством для проведения свяжитесь с нашими уполномоченными к обслуживанию клиентов. Производитель не несет ответственности за любые повреждения или травмы, вызванные вышеупомянутые меры безопасности игнорирование.

## 6. ПАНЕЛЬ УПРАВЛЕНИЯ

### 6.1 Специальные функции

Ваша новая стиральная машина удовлетворит всех современные требования к низкой воде, эффективное потребление энергии и мощных средств и использование и правильный уход за одеждой.

- Система **FreshScents** предлагает спасибо новый **кашемир и FreshScents** лучшее решение для паровых программ даже в самой деликатной одежде освежить без стирки. Использование при обновлении и отладке с нежным ароматом специально разработан компанией **ELECTROLUX** и что делает вашу одежду приятной запах" недавно постиранного " белья.
- Предназначен для каждого типа моющего средства Ящик **universaldos**, в том числе Ящик для PODS, это оснащен системой, которая может оптимально распределить моющее средство и смешивать и после каждого цикла растворить остатки моющего средства.

• Обработка паром-это быстрый и простой способ избавиться от одежды обновление. Нежный удаляется паровой программой запахи и морщины от одежды без нихне намокая, чтобы не гладить они практически нужны. **Плюс опция Steam** представляет нежная отделка, которая делает одежду мягкой и гладкий. Глажка упрощается!

- Благодаря опции **Sopf Plus**, кондиционер для белья распределяется, равномерно и тщательно обеспечивая таким образом одежде идеальную мягкость.
- Система **SensiCare System** обнаруживает в течение 30 секунд прачечная и выбирает программу продолжительность. Программа стирки подгоняется под белье количество и тип ткани, расхода времени, энергии и воды ровно столько если нужно.

### 6.2 Описание панели управления

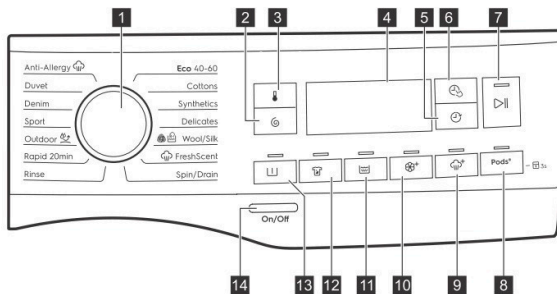

**1** Ручка выбора программ

**2**

**3** Температура

**4** Дисплей



**5** Отложенный запуск



**6** Тайм - менеджер

**7** Запуск/пауза

**8** Капсулы и замок для защиты от детей









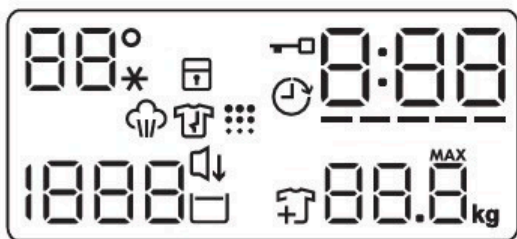





**9** Обработка паром





- 10 Функция Soft Pluse 
- 11 Дополнительная система ополаскивания 
- 12 Пятновыводитель 

- 13 Предварительная стирка 
- 14 Кнопка включения/выключения 

## 6.3 Дисплей



	<p>Температурный режим:</p> <p><b>88°</b> Индикатор температуры.</p> <p>--* Индикатор холодной воды.</p>
	Индикатор блокировки от детей.
	Индикатор запертой двери.
	Видимость индикатора.
	<p>Цифровой индикатор может показывать:</p> <ul style="list-style-type: none"> <li>• продолжительность программы </li> <li>• время задержки запуска программы </li> <li>• Конец цикла стирки (.) </li> <li>• Код предупреждения (например). </li> <li>• Индикатор ошибки </li> </ul>
	Индикатор функции Time Manager
	Индикатор паровой фазы
	Индикатор фазы защиты от складок
	Индикатор, напоминающий о чистке барабана. Он сигнализирует о необходимости почистить барабан.

	<p>Область индикации функции отжима: Индикатор скорости вращения</p> <p>— — — — — Индикатор функции без вращения. Фаза вращения отключена.</p>
	<p>Индикатор функции бесшумного режима.</p>
	<p>Индикатор удержания промывочной воды.</p>
	<p>Индикатор функции добавления белья. Он будет светиться в начале фазы стирки, когда можно остановить работу устройства и добавить больше белья.</p>
	<p>Индикатор максимальной загрузки белья (см. главу "SensiCare Система обнаружения белья").</p> <p><b>MAX</b> мигает, если количество стирки превышает выбранную программу максимально допустимое количество.</p>

## 7. Циферблат и кнопки

### 7.1 Введение



Невозможно получить параметры/функции со всеми программами стирки выбор. Проверьте параметры/функции и программы раздел пригодности "Таблица программ". Варианты/функции также могут исключать друг друга; в этом случае не позволяйте устройству между собой не совпадающие варианты/функции на выбор.

### 7.2 Включение/выключение

Включить или выключить устройство нажмите эту кнопку в течение нескольких секунд. При включении или выключении устройства звучат два разных звука. Поскольку функция ожидания переключает устройство автоматически в течение нескольких минут после экономии энергии во имя выключено, вам нужно снова включить его. Более подробную информацию можно найти в главе Ежедневное использование из раздела Режим ожидания.

### 7.3 Температура



Выбор программы предполагает, что устройство автоматически повысит температуру.

Последовательно нажимайте эту кнопку, пока на экране появится желаемая температура. Когда на экране отображаются индикаторы устройства не нагревает воду.

### 7.4 Отжим



При настройке программы устройство выбирает автоматически скорость вращения по умолчанию. Нажмите эту кнопку несколько раз, чтобы:

- Изменение скорости вращения. На экране отображается только программа доступные в случае скорости отжима.
- Дополнительные варианты отжима

#### Без отжима



Выберите эту функцию, чтобы все выключить циклы отжима. Устройство выполняет выбранную программу единственный цикл разряда. Выберите это особенность очень деликатных тканей для. Цикл промывки использует некоторые больше воды для программы стирки

• Включите функцию **хранения промывочной воды**. При этом конечный отжим не выполняется, и последняя промывочная вода остается в барабане, чтобы предотвратить помятость одежды. В конце программы стирки в барабане остается вода, и на экране появляется индикатор, указывающий на то, что дверь остается заблокированной, а барабан продолжает вращаться.

Регулярно избегать одежды сморщивание. Чтобы открыть дверь, нужно слейте воду из стакана перед этим. Нажав кнопку пуск / пауза, устройство выполняет цикл отжима и вы пускает воду.



Примерно через 18 часов извлекает устройство автоматический барабан воды.

• Включите беззвучный режим. Промежуточное и конечное центрифугирование выполняется мягче и программа заканчивается водой, оставленной в барабане. Так уменьшается сморщивание предметов. На экране появится индикатор. Дверь остается запертым. Барабан вращается регулярно, чтобы уменьшить выходящие волосы. Чтобы открыть дверь, прежде чем барабан слить воду. Поскольку это очень тихо с программой, это подходит для использования ночью, когда можно также использовать более дешевую электроэнергию. Некоторое для программы используются больше воды при полоскании. Нажав кнопку пуск / пауза, устройство выполняет единственный цикл разряда.



Примерно через 18 часов извлекает устройство автоматический барабан воды.

## 7.5 Предварительная стирка



С помощью этой опции вы можете добавить цикл предварительной стирки. Загорается тот, что находится над соответствующей сенсорной кнопкой индикатор.

• Используйте эту функцию "Программа предварительной стирки" 30 °C. Этот вариант подходит для сильно загрязненных вещей, в первую очередь, когда вещь пыльная, грязная и т.д.



Этот вариант может продлить продолжительность программы.

## 7.6 Пятновыводитель



Нажмите эту кнопку, чтобы добавить этап удаления пятен.

Загорается тот, что находится над соответствующей сенсорной кнопкой индикатор. Используйте эту опцию стирка с трудно удаляемыми пятнами при стирке.

При настройке этого параметра добавьте в



ячейку средство для удаления пятен.



Эта функция расширяет продолжительность программы. Эта функция недоступно при температуре ниже 40 °C.

## 7.7 Постоянное дополнительное ополаскивание



Для этой опции вы можете добавить выбранное несколько циклов полоскания для программы стирки. Используйте это, если у кого-то есть аллергия на остатки стирального порошка или у кого-то чувствительная кожа.



Эта функция расширяет продолжительность программы.

Соответствующий индикатор, расположенный над сенсорной кнопкой загорается и остается в течение следующих циклов гореть, пока опция не отключится.

## 7.8 Стойкий Soft Plus



Используйте эту опцию для смягчителя ткани для наилучшего использования эффекта и для более мягкого белья. Рекомендуется при использовании кондиционер для белья.



Эта функция увеличивает продолжительность программы.

Индикатор над данной сенсорной кнопкой загорится и останется включенным во время следующих циклов до тех пор, пока пользователь не выключит его.

## 7.9 Плюс отпариватель



Эта опция добавляет паровой цикл, за которым следует короткое замыкание, выполняемое в конце фазы стирки цикл против складок. Паровой цикл уменьшает количество на ткани складок и облегчает глажение. Загорается тот, что находится над соответствующей сенсорной кнопкой индикатор.

Индикатор  постоянно работает во время парового цикла.

 Эта функция может быть продление программы продолжительность.

На экране появляется сообщение о завершении программы

программы  индикатор   
гаснет, а индикатор  и индикатор  запуска / паузы 

LED-свет горит постоянно. Барабан выполняет 30в течение минуты медленных поворотов, чтобы поддерживать эффективность пара. Любое нажатие кнопки остановит противоминутные повороты и дверь откроется, после чего устройство снова предложит предыдущую выбранную программу. Чтобы прервать фазу против складок вы также можете сделать следующее:

- Включить или выключить устройство нажмите кнопку Вкл/Выкл на несколько секунд.
- Поворот программной кнопки в другое положение.

 Небольшая дозировка помогает для достижения наилучшего результата.

## 7.10 Капсулы

Нажмите эту кнопку для выбора включить или выключить. При включении загорается соответствующая индикаторная лампа. Следуйте инструкциям производителя капсул моющего средства инструкции по дозировке и хранению. Поместите моющее средство в ячейку Pods@ дозатора максимум две таблетки моющего средства или моющее средство в разовой дозе. Опция также остается активной для цикла, пока он не будет деактивирован и если это можно настроить с помощью программы выбор.

## 7.11 Отложенный запуск



С этой опцией вы получите начало программы отложить на более удобное для вас время. Нажмите кнопку последовательно, чтобы выбрать то, что вам нужно время задержки. Время увеличивается на 1 час шагами до 20 часов. На экране отображается индикатор и выбранное время задержки. После кнопки Пуск/



пауза  нажатие кнопки запуска устройства обратный отсчет; дверца заперта.

## 7.12 Тайм-менеджер

С помощью этой опции вы можете получить продолжительность программы уменьшить в зависимости от количества белья и уровень загрязненности. При выборе программы стирки отображаются на экране его длительность по умолчанию

Нажмите кнопку Time Manager, чтобы продолжительность программы по мере необходимости уменьшить. На экране отображается новая продолжительность программы и количество тире соответственно уменьшается:

- обычно подходит в полном объеме для грязных предметов.
- быстрый цикл в полном объеме легко для грязных предметов.
- очень короткий цикл с меньшим количеством слегка загрязненных предметов в случае (желательно половину количества).
- самый короткий цикл для малого освежения белья.

Time Manager доступен только в таблице с приведенными программами.



индикатор	Eco 40-60	Хлопок	Синтетика
1)	•	•	•
-----	•	•	•
-----	•	•	•
-----	•	•	•
-----	•	•	•
-----	•	•	•

1) Продолжительность по умолчанию для всех программ.

2) Этот уровень параметров Time Manager недоступен, когда температура 90°C.

**Тайм-менеджер функция с паровыми программами** 

При установке паровой программы эта кнопка позволяет выбрать три паровые уровни и продолжительность программы. Он будет соответственно сокращен:

-  максимальная
-  средняя
-  минимальная



Для некоторых устройств уменьшается продолжительность программы без отображения тире.

## 7.13 Пуск / пауза





Запуск устройства, пауза или текущая программа для прерывания нажмите кнопку Пуск / пауза







## 8. Программы

### 8.1 Таблица программ

Программа Температура по умолчанию Диапазон температур	Скорость (об/мин)	Максимальное количество загрузки	Описание программы (тип белья и степень загрязнения)
<b>Программы</b>			
Есо 40-60 40 °C <sup>1)</sup>	1400 об/мин (1400- 400 об / мин)	9 кг	Пригодно для стирки изделия из хлопка обычной степени загрязнения, пригодных для стирки при температуре 40°C или 60 °C - в одном цикле, и которая используется для оценки соответствия стиральной машины требованиям приложения Г СТБ 2457-2020.
Хлопок От 40 °C до 90 °C - (холодная) -- *	1400 р/мин (1400- 400 р/мин)	9 кг	Белые и окрашенные изделия из хлопка. Средние и легкие загрязнения.
Синтетика 40 °C 60 °C - (холодная) -- *	1200 об/мин (1200 - 400 об/мин)	4 кг	<b>Изделия из синтетических или смешанных тканей...</b> Обычно грязные предметы.
Бережная стирка 30 °C 40 °C - (холодная) -- *	800 об/мин (1200- 400 об/мин)	2 кг	<b>Деликатные ткани, такие как акрил, вискоза, полиэстер и другие деликатные моющие средства предполагают смешивание- ткани.</b> Обычно или слегка загрязненные предметы.
 Шерсть/шелк 40 °C 40 °C - (холодный) -- *	1200 об/мин (1200 - 400 об/мин)	1,5 кг	<b>Шерсть, стираемая в машине, шерсть, стираемая вручную и другие ткани, что означает "ручная стирка". 2)</b>

Программируемая по умолчанию температура Температурный режим - диапазон	Скорость (об/мин)	Максимальное количество	Описание программы (Тип стирки и степень загрязнения)
<p><b>Аутопрограмма Steam</b>  с системой <b>FreshScent</b></p> <p>С помощью паровой программы можно уменьшить складки и запахи только та, которая нуждаются в освежении-одежда, не требующая стирки. Волокна ткани смягчаются и благодаря этому глажка тоже проще. Когда программа закончится, быстро достаньте белье из барабана (4). Часть-программы не включают гигиенический цикл. Не выбирайте следующие типы этой программы для предметов:</p> <ul style="list-style-type: none"> <li>• Предметы, которые нельзя сушить в сушилке.</li> <li>• Предметы с этикеткой, только химчистка".</li> </ul> <p><b>ELECTROLUX</b> кондиционер. Если вы используете этот особый нежный аромат, ваше белье будет пахнуть свежестью: налейте одну бутылку кондиционера в отверстие для него и просто запустите Steam Pro-грамм. Для меньшего количества также уменьшите количество ароматизатора. Кнопка Time Manager - с ее помощью вы можете сократить продолжительность программы при обработке разрешенных элементов стирать только при низких температурах.</p> <p><b>НЕ ДЕЛАТЬ:</b></p> <ul style="list-style-type: none"> <li>• сушите в стиральной машине одежду, обработанную ароматом. Аромат испаряется.</li> <li>• используйте ароматизатор для целей, отличных от описанных здесь.</li> <li>• используйте аромат на новых предметах. Новые предметы могут включать в себя окончательную обработку используемые вещества, несовместимые с ароматом.</li> </ul> <p> Вы можете купить флаконы с ароматами в интернет-магазине <b>ELECTROLUX</b> или в авторизованном от дилера.</p>			
 <b>Свежий аромат</b>	1 кг	<p><b>Хлопок, синтетика, деликатная стирка.</b> Короткая и бережная стирка даже самых тонких предметов- размеры, в том числе с пайетками, кружевом и другой очень модной одеждой с возможностью обновления. Если количество меньше, вы можете запрограммировать воз- с помощью функции сокращения времени в тайм- менеджере.</p>	
<p> <b>ВНИМАНИЕ!</b> Не используйте эту программу для химической чистки шерсти.</p>			
<p><b>Программа</b></p>			
отжим/без слива	1400 р / мин (1400 - 400 р / мин)	9 кг	Все материалы, кроме шерсти и шерсти- они ткани. Стирка отжима и барабана слить воду.

Программируемая по умолчанию температура Температурный режим - диапазон	Скорость (об/мин)	Максимальное количество	Описание программы (Тип стирки и степень загрязнения)
Полоскание	1400 об/мин (1400- 400 об/мин)	9 кг	Все материалы, кроме шерсти и очень деликатные ткани. Программа промывка белья- для отжима и отжима. Центрифуга по умолчанию- скорость gimis применима к хлопчатобумажной стирке скорость. Соответственно уменьшите скорость вращения к типу моющегося белья. При необходимости выберите lori- функция Extra Rinse. Устройство выполняет работу на низких оборотах.- для промывки и короткого отжима.
<b>Дополнительными программами являются</b>			
Быстрый 20-минутный 30 °C 40 °C - 30 °C	1200 р / мин (1200- 400 р/ мин)	3 кг	Изделия из хлопка и искусственного волокна. Слегка испачканы или одет один раз.

Программируемая по умолчанию температура Температурный режим - диапазон	Скорость (об/мин)	Максимальное количество	Описание программы (Тип стирки и степень загрязнения)
 <p>Верхняя одежда 30 °C 40 °C - (холодная)    -- *</p>	<p>1200 об/мин (1200- 400 об/мин)</p>	<p>2.5 кг 5) 1 кг6 )</p>	<p> Не используйте кондиционер для белья и посмотрите в моющем отсеке нет ли остатков кондиционера для белья.</p> <p><b>Спортивная одежда из искусственного волокна.</b> Эта программа разработана с использованием современной спортивной одежды на открытом воздухе или спортивная одежда (гимнастика, велоспорт, бег- или подобное) для легкой стирки. Рекомендуемая стирка-количество 2.5 kg.</p> <p><b>Водонепроницаемый, водонепроницаемый-дышащий и vet-водоотталкивающие материалы.</b> Программа может принести пользу-также восстановите водоотталкивающие свойства ткани.-для одежды со специальным водоотталкивающим верхним слоем. Водоотталкивающие свойства чтобы выполнить цикл восстановления, выполните следующие действия:- Селт.</p> <ul style="list-style-type: none"> <li>• Влейте моющее средство в отсек </li> <li>• Нанесите специальный водоотталкивающий слой, чтобы восстановить-какой инструмент в отсек для смягчителя белья.</li> <li>• Уменьшите количество белья до уровня 1 кг. </li> </ul> <p> Водоотталкивающие свойства- высушите тряпку, чтобы исправить воск-deid в сушилке, выбирая Программу сушки верхней одежды (если есть и если этикетка для ухода на одежде позволяет просушить одежду -в барабане).</p>
<p>Спорт 30 °C 40 °C - (холодного)    -- *</p>	<p>1200 об/мин 4 кг (1200 - 400 об/мин)</p>		<p><b>Спортивная одежда из искусственного волокна.</b> Эта программа разработана с использованием современной спортивной одежды на открытом воздухе или спортивная одежда (гимнастика, велоспорт, бег- или подобное) для легкой стирки.</p>
<p>Джинсовая ткань 30 °C 40 °C - (холодная)    -- *</p>	<p>800 об/мин 4 кг (1200 - 400 об/мин)</p>		<p><b>Специальная программа для джинсовой одежды</b> преимущества- таb мягкое белье, чтобы свести к минимуму. Для лучшего результата рекомендуется уменьшить количество белья.</p>

Программируемая по умолчанию температура Температурный режим - диапазон	Скорость (об/мин)	Максимальное количество	Описание программы (Тип стирки и степень загрязнения)
Пуховое одеяло 40 °C 60 °C - (холодная) --*	800 об/мин (800 - 400 об/мин)	3 кг	На одно одеяло из искусственного волокна, на одежду из ватина, одеяла, пуховики и тому подобные предметы.
 ПАР 60 °C	1400 об/мин (1400 - 400 об/мин)	9 кг	Белые хлопчатобумажные изделия. Этот высокая паровая комбинированная стиральная машина эффективностью-грамм удаляет более 99,99% бактерий-тест и тест на вирусы) поддержание температуры во всем во время фазы стирки выше 60 °C; паровая фаза-SIS с дополнительным действием на волокна обеспечивает усиленная фаза полоскания с мощным средством и микро-тщательное удаление остатков организмов. Эта программа также гарантирует наличие пылицы / аллергенов тщательное уменьшение количества.

<sup>1)</sup> В соответствии с регламентом Европейской комиссии EU 2019/2023, программа 40 °C позволяет стирать нормально загрязненное хлопчатобумажное белье, на котором указано время стирки при температуре 40 °C или 60 °C в одно и то же время в одном цикле.



О достигнутой температуре стирки, продолжительности программы и других данных дополнительную информацию см. В разделе "ценности потребления". С точки зрения энергопотребления наиболее энергоэффективными, как правило, являются те про- граммы, которые используют более низкие температуры и имеют более длительный срок службы.

- 2) Чтобы обеспечить промывку, барабан медленно вращается во время этого цикла. Может показаться, что барабан не вращается или вращается неправильно, но для этой программы это должно быть так.
- 3) Вы не можете удалить очень сильные запахи с помощью паровой программы.
- 4) После обработки паром белье может быть немного влажным. Повесьте белье на несколько минут.
- 5) Программы
- 6) Программа стирки и цикл, повышающий водонепроницаемость.
- 7) Проверено на золотистый стафилококк, Enterococcus faecium, Candida albicans, Pseudomo- NAS aeruginosa и бактериюфаг MS2 в полевом эксперименте, проведенном в 2021 году. в исполнении Swisstaest Testmaterialien AG. (отчет об испытаниях # 2021-20117).



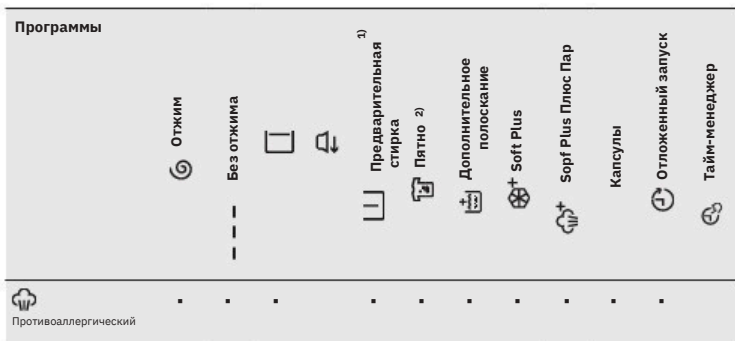

- 1) Предварительная стирка и окрашивание одновременно по вашему выбору невозможны.
- 2) Эта функция недоступна, если температура ниже 40 °С.
- 3) Если вы выберете функцию отжим, устройство будет выполнять только слив воды.

Программа	Универсальная стиральный порошок)	Универсальная жидка стирка	Жидкая стирка-МО мера для цветных для стирки	Деликатная/ шерсть	Специальная
Есо 40-60	▲	▲	▲	--	--
Хлопок	▲	▲	▲	--	--
Синтетика	▲	▲	▲	--	--
Ручная стирка	--	--	--	▲	▲
Шерсть/шелк	--	--	--	▲	▲
Быстро 20 мин	--	▲	▲	--	--
Верхняя одежда	--	--	--	▲	▲
Спортивная одежда	--	▲	▲	--	▲
Джинсовая ткань	--	--	▲	▲	▲
Пододеяльник	--	--	--	▲	▲
Противоаллергический	▲	▲	-- --	--	▲

1) При температуре выше 60 °С рекомендуется использовать стиральные порошки.

▲ = рекомендуется

-- = не рекомендуется

## 8.2 Уход За шерстью Woolmark - Sinine



Программа стирки шерсти в этой стиральной машине получила от компании Woolmark одобрение, что позволяет стирать шерстяные изделия с маркировкой "ручная стирка", при условии, что объект- мы стираем в соответствии с инструкциями по уходу, с соблюдением рекомендаций производителя стиральной машины . Символ M1230 Woolmark является сертифицированным во многих странах .

## 9. Настройкаи

### 9.1 Звуки

Это устройство имеет различные звуковые сигналы, которые начинают работать:

- Устройство включено (специальное) короткий звуковой сигнал).
- Устройство выключено (специальное) короткий звуковой сигнал).
- Кнопки на ощупь (звук щелчка).
- Завершение
- Неправильный выбор (3 коротких звуковых сигнала).
- По окончании программы (2 минуты)
- В случае сбоя устройства (примерно через 5 минут после короткие звуки).

По окончании программы, чтобы деактивировать звуковые сигналы, нажмите на 2 секунды, чтобы активировать во время, одновременно кнопки Prewash и кнопку пятно. На экране отображается On/Off.



Подает сигнал об отключении работы по-прежнему, если на вашем устройстве есть, до отказа.

### 9.2 Блокировка от детей

С помощью этой опции вы можете запретить детям играть с панелью управления.

- Эта опция для активации/ для деактивации удерживайте кнопку Pods® до тех пор, пока индикатор не погаснет. Осветительные устройства/переходит на экран.



После выключения, чтобы сохранить устройство в этом режиме выбор по умолчанию.

Функция блокировки от детей не может быть выбрана через несколько секунд после включения устройства.

## 10. ПЕРЕД ПЕРВЫМ ИСПОЛЬЗОВАНИЕМ

1. Убедитесь, что источник питания будет и откройте кран подачи воды.
2. Налейте 2 литра воды в ящик для моющих средств основная стирка в ячейке с маркировкой. Это действие включает сливную систему.
3. Налейте небольшое количество моющего средства в коробку с маркировкой



4. Выберите и запустите самый высокий программа температуры хлопок без барабана помпы.

Это удалит всю грязь из барабана и бака.

## 11. ЕЖЕДНЕВНОЕ ИСПОЛЬЗОВАНИЕ



### ВНИМАНИЕ!

Смотрите раздел "Меры безопасности" главы.

### 11.1 Включение устройства

1. Подключите вилку сетевого шнура 2.розетке. Откройте кран с водой.

3. Включите устройство, нажмите через пару секунд на кнопку включения/выключения.  
Прозвучит короткая мелодия.

## 11.2 Белье, помещенное в машинку

1. Откройте дверцу прибора.
2. Перед помещением предметов в устройство опустошите карманы и сложите одежду.
3. Размещайте предметы стирки по одному в барабан. Не кладите в барабан слишком много белья.
4. Как следует закройте дверцу.

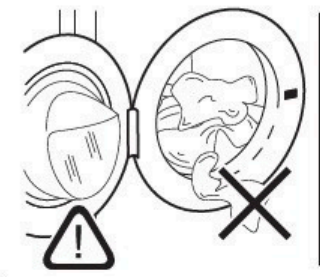

### ВНИМАНИЕ!

Чтобы предотвратить возможную утечку и предотвратить повреждение одежды, необходимо следить за тем, чтобы ни один предмет не оставался между дверью и прокладкой.



Очень жирная одежда в стиральной машине может повредить резину устройства ОС.

## 11.3 Моющие средства и добавки

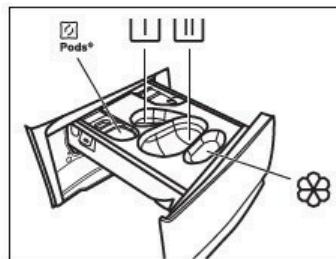

- Выдвижной ящик для капсул (Максимум- 2 капсулы). После того, как вы используете таблетку, убедитесь, что выбор капсул будет активирован.



- Предварительная стирка и использование программы (только с добавлением пульпы).



- Вымойте камеру (только порошковыми моющими средствами).



При использовании этой ячейки убедитесь, что опция Pods будет заблокирована.



Использование жидкого моющего средства- при этом помните, что внутренний- этап жидких моющих средств контейнер



- Кондиционер для белья и другие воды-поздняя ячейка для обработки (промыка-hend, средство для крахмаливания).

### MAX- Всегда следуйте инструкциям

на упаковке моющего средства, но рекомендуется не превышать значение максимального уровня моющего средства). ( Тем не менее, **MAX** оно накапливается)



При необходимости удалите из цикла стирки по окончании остатки воды, скопившуюся жидкость.

Выполните следующие действия

## 1. Откройте контейнер

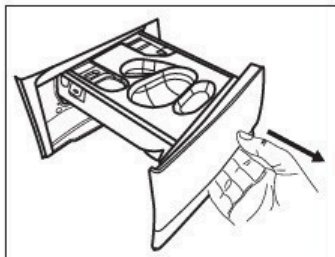

2. Если указана фаза предварительной стирки, положите порошок в ячейку

3. Выберите тип моющего средства для основной стирки зависима ячейка правильного моющего средства:

(a) Поместите порошок в отсек.

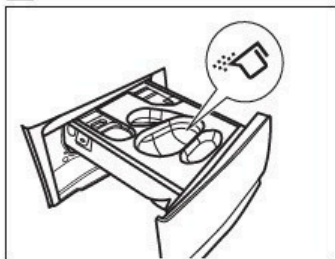

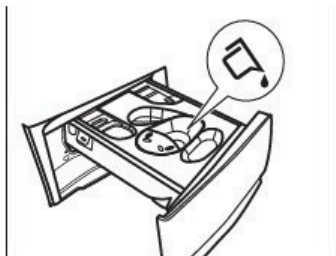
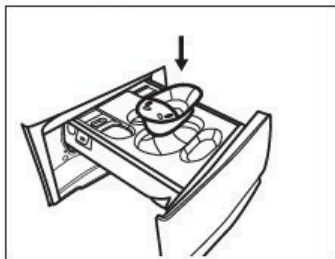

(b) Pour жидкое моющее средство в выдвижном ящике после подходящего

контейнера  на тот же вход.

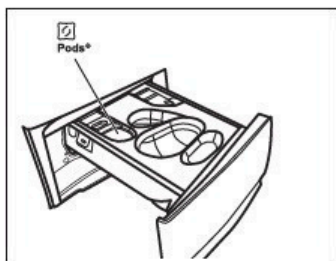

(c) Поместите капсулы моющего средства в ячейку. Убедитесь, что опция Pods активирована. 



4. Налейте кондиционер для белья в отсек. 

5. Закройте дозатор моющего средства.

## 11.4 Выберите программу

1. Поверните программную кнопку по желанию на место программы стирки. Первая программа в правой части диска программы в верхнем углу находится Eco 40-60, с которым связана информация об энергетической этикетке.

Индикатор на кнопке  пуск/пауза мигает. На экране отображается оценка продолжительности программы.

2. Температура и / или скорость вращения коснитесь соответствующих кнопок, чтобы изменить ее.

3. При желании выберите один или несколько вариантов. Выбор осуществляется нажатием соответствующих кнопок.

Экран будет гореть в соответствии с индикаторами, и предоставленная информация станет о ходе выполнения циклов.



Если выбор сделать невозможно, раздается звуковой сигнал и на экране отображается



## 11.5 Программа

Для запуска программы  кнопка пуск / пауза. Программа не может быть запущена, если индикатор программы выключен или мигает (например, когда программа находится в неправильном положении). Индикатор перестает мигать и запись остается. Программа запускается, но дверь заблокирована. Отображается на индикаторе.



Перед приемом воды может работать в краткосрочной перспективе сливной насос.

## 11.6 Запуск программы с отложенным запуском

1. Нажатие кнопки "Далее" Задерживает запуск, пока на дисплее не появится желаемое время задержки. Экранный индикатор отображает.



2. Нажмите кнопку пуск/пауза. Дверь запирается, и устройство запускает обратный отсчет. На экране отображается индикатор



Если загрузка завершена, программа запустится автоматически.

## Отмена задержки запуска после начало обратного отсчета

В случае отмены задержки запуска:

1. Нажмите, чтобы остановить работу устройства кнопку  пуск / пауза. Соответствующий индикатор начинает мигать.

2. Последовательно нажмите кнопку задержки запуска, пока на экране не появится и индикатор.



3. Программа для немедленного запуска нажмите кнопку перезапуска, чтобы запустить / приостановить



## Изменение задержки загрузки после начала обратного отсчета

Изменение задержки запуска:

1. Устройство, чтобы остановить запуск, коснитесь кнопки Старт/пауза начнет мигать индикатор.



2. Нажмите кнопку далее, чтобы отложить запуск, до тех пор, пока на дисплее не появится нужное значение отложить время.

3. Новое, чтобы начать обратный отсчет до нажимте кнопку перезапуска для запуска / паузы



## 11.7 Система SensiCare определение количества белья



В отображаемой на экране программе выражена продолжительность среднее/большое количество.

После нажатия кнопки Старт/пауза  при нажатии индикатор количества погаснет, и Система SensiCare запускает программу загрузку белья:

1. Устройство определяет первую загрузку белья За 30 секунд. Если в программе есть Time Manager и он доступен, представить Time Manager под циферблатом. Барабан ненадолго возвращается.

2. Продолжительность программы будет соответствовать для регулировки, и время может быть увеличено или быстота. Устройство запускает подачу воды. загрузка через 30 секунд.

Если по истечении срока обнаружения белья оказывается, в барабане слишком много белья, мигает индикатор MAX на экране:

В этом случае устройство получит 30 секунд во время приостановки и лишние предметы достать.

После удаления лишнего белья нажмите кнопку пуск / пауза, чтобы перезапустите программу. SensiCare фаза может повторяться до трех раз (см. 1. пункт).

**Важная информация!** Если количество белья не уменьшается, запускается программа стирки тем не менее, несмотря на чрезмерное количество. Это в случае не лучшие результаты стирки гарантированный.



Примерно через 20 минут запуск программы может продолжительность программы перенастроить соответственно моющаяся одежда впитывающей способности.





SensiCare обнаружения осуществляет только полные программы стирки и в случае длительности программы нет кнопки в Диспетчере времени сокращено с помощью.



SensiCare System недоступно для таких программ, как Шерсть / шелк, полоскание, и короткие циклы программы.

## 11.8 Прерывание программы и изменение настроек

Все, что вы можете изменить во время работы программы, - это некоторые функции:

1. Нажмите кнопку **Старт/пауза**. Мигает соответствующий индикатор. 
2. Измените варианты. Информация на экране изменится соответствующим образом.
3. Нажмите кнопку **перезапуска**, чтобы запустить / приостановить 

Программа стирки продолжает работать.

## 11.9 Отмена программы

1. Нажмите кнопку **Вкл / Выкл**, чтобы отменить программу и выключить устройство.
2. Чтобы снова включить устройство нажмите кнопку **Вкл / Выкл**.



Если SensiCare System выполнено и устройство начало принимать воду, запускается новая программа без SensiCare System без повторения. Вода остается с моющим средством в машине. На экране отображается максимальная продолжительность программы, обновляется программа 20 минут после запуска новой программы.

Для отмены есть и другая возможность:

1. Поверните диск в положение "Сброс" . 

2. Подождите 1 секунду.

Отобразится . 

Теперь вы можете выбрать новую программу.

## 11.10 открытие двери- добавление белья



Если барабан в воде температура и уровень слишком высокие и/или барабан неподвижен вращается, не следует закрывать дверцу

Во время работы программы или замедленного запуска дверь устройства заперта. На экране отображается индикатор 



1. Нажмите кнопку **пуск/пауза**. Подождите, пока индикатор запертой двери не выключится.
2. Откройте дверцу прибора. При необходимости добавьте или удалите предметы. Закройте дверь и нажмите кнопку **пуск/пауза**. Действие программы или замедленного запуска  начнет работать.

## 11.11 Конец программы

Когда программа завершится, она остановится автоматически. Звучат звуковые сигналы (если они активированы).

Отображается на экране. 

Индикатор запуска / паузы кнопки гаснет.

Дверь открывается, и индикатор  гаснет.

1. Нажмите кнопку **Вкл / Выкл**, чтобы устройство выключить.

Через пять минут после окончания программы функция энергосбережения на устройстве автоматически выключается.





Перезагрузив устройство вы увидите предыдущий конец программы. Поверните программную кнопку выбрать новый цикл.

2. Извлеките бельё из устройства.
3. Убедитесь, что барабан пуст.
4. Во избежание плесени и неприятных запахов держите дверцу прибора и ящик для моющего средства слегка приоткрытыми.



## 11.12 Слив воды после окончания цикла

Если вы выбрали программу или вариант, в конце которого остается последняя промывочная вода, программа завершена, но:

- отображается временная шкала и отображается на экране появится знак. 
- мигает индикатор запуска/паузы кнопки. 
- Барабан равномерно вращается через определенные промежутки времени для образования складок.
- Дверь остается запертой.
- Чтобы открыть дверь, вода должна перестать поступать из прибора.

1. При необходимости нажмите кнопку Spin, чтобы уменьшить рекомендованную устройством скорость вращения.

2. Нажмите кнопку Пуск/пауза устройство сливает воду и отжимает. 

Хранение промывочной воды индикатор гаснет.  или 



Если вы выбрали бесшумный режим, и скорость не меняются, тогда кнопка "Старт/пауза" при нажатии на устройство выполняет только слив воды. 

3. Когда программа завершится и индикатор блокировки двери погаснет, вы можете открыть дверь. 

4. Чтобы выключить, нажмите на пару секунд кнопку включения/выключения.

## 11.13 Функция ожидания

Функция ожидания отключит устройство автоматически, чтобы снизить потребление энергии, когда:

- Вы не используете устройство в течение 5 минут, если ни одна из программ не работает. Устройство снова включается нажмите кнопку включения/выключения.
- По истечении 5 минут завершение программы. При повторном включении устройства нажмите кнопку включения/выключения. отображается экран последнего завершения программы. поворота кнопки программы нового цикла выбрать.

Если циферблат установлен в устройство автоматически переключится через 30 секунд положение "Сброс", после выхода. 



Если вы выбрали программу или выбор, в конце которого остается вода в барабане, затем функция ожидания устройство не выключается, то вы имейте в виду, что воду из устройства надо выпустить.

## 12. СОВЕТЫ И ПОДСКАЗКИ



### ВНИМАНИЕ!

См. раздел Техника безопасности главы.

### 12.1 Количество стираемого белья

- Распределите белье следующим образом: белое, цветные, синтетические, для деликатной стирки, стирка шерсти.
- Следуйте инструкциям по стирке одежды на этикетках по уходу.
- Не стирайте вместе белые и цветные вещи
- Некоторые цветные предметы могут потерять свой цвет при первой стирке. Мы рекомендуем их в первые несколько раз стирать вещи отдельно.

• Многослойный материал выверните наизнанку хлопок, шерсть и трикотаж, обработанные промышленным способом.

• Обработка самых стойких пятен.

• Стирайте ваши сильные пятна специальными средствами.

• Будьте осторожны со шторами. Снимите зажимы с штор или поместите их в мешок для белья или наволочка.

• Небольшое количество белья может вызвать проблемы с балансом машины в фазе скручивания и вызвать вибрация.

В этом случае:

а. остановите программу и откройте дверцу прибора (см. "Ежедневно");

**b.** перераспределите белье в барабане так, чтобы предметы располагались более равномерно;  
**c.** нажмите кнопку пуск/пауза, ование продолжится.

- Застегните наволочки, закройте замки, крючки и шпильки. Свяжите ремни, ремни, шнурки, шнурки и другие свободные детали.
- Не стирайте в машине без подшивки или одежда с нашитыми краями. Вымыть мелкие предметы (с опорными арками бюстгалтеры, ремни, колготки, шнурки, ленты и т. д.) В сумке для белья.

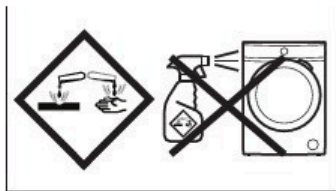

## 12.3 Тип и количество моющего средства

Помимо хороших результатов стирки, помогает правильно выбранное моющее средство и правильное количество также избегайте загрязнения окружающей среды:

- Используйте только для стиральных машин подготовленные моющие средства и другие примеси. Сначала следуйте им общие правила:

- порошковые моющие средства (также капсулы и моющее средство разовые дозы) всех типов на ткани, кроме деликатных тканей. Белое белье дело должно отдавать предпочтение отбеливающему порошку и дезинфицирующие средства,

- жидкие моющие средства (также моющее средство разовой дозы), желательны низкотемпературные моющие (Макс 60 °C) для всех типов тканей или специально для шерстяных предметов.

- Опция моющего средства, количество зависит от: ткани тип (бережная стирка, шерсть, хлопок и т.д.), цвет, количество стирки рекомендуемый расход воды температура и твердость экзemplяра.

- Всегда следуйте инструкциям на упаковке моющих средств, не увеличивайте рекомендуемый максимум количества моющего средства ( **MAX** ).

- Не смешивайте разные типы моющих средств.
- Используйте меньше моющих средств, если:
  - вы стираете меньший объем белья
  - белье небольшого объема грязное,
  - в процессе стирки будет слишком пенс.

**Слишком малое количество моющего средства может вызвать:**

- неудовлетворительный результат,
- белье может стать серым,
- белье остается жирным,
- устройство, появится плесень.



- Выверните карманы и сложите одежду.

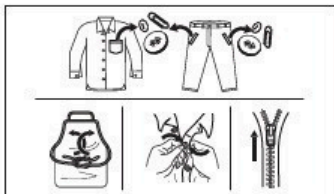

## 12.2 Стойкие пятна

Для некоторых пятен недостаточно одной воды и моющее средство. Мы рекомендуем обработать эти пятна перед тем как положить предметы в машину. Специальными доступными пятновыводителями. Использовать пятновыводитель, соответствующий типу пятна и ткани. Не распыляйте пятновыводитель на одежду рядом с устройством, потому что он может повредить пластиковые детали.

**Слишком большое количество моющего средства может вызывать:**

- чрезмерная пена,
- худшие результаты стирки,
- недостаточная промывка,
- большая нагрузка на окружающую среду.

**12.4 Экологические советы**

Рекомендуется экономить воду и энергию, а также защищать окружающую среду следуйте приведенным ниже рекомендациям:

- Обычно грязное белье может стираться без предварительной стирки, чтобы сэкономить моющее средство, вода и время (также это спасает природу!).
- Когда вы наполняете стиральную машину предусмотрено для программы максимальной загрузки белья, помогает это снизить потребление воды и энергии. При соответствующей предварительной обработке можно удалить пятна и умеренные

грязь; затем можно стирать белье при более низкой температуре.

- Установите максимально возможную скорость вращения выбрана для программы стирки перед стиркой сушить в сушильной машине. Так вы сэкономите энергию при сушке!

**12.5 Жесткость воды**

Если жесткость воды в вашем районе высока или средний, мы рекомендуем использовать смягчитель воды для стиральных машин. В районах с низкой жесткостью воды нет нужно использовать смягчитель воды. Чтобы узнать жесткость воды, возьмите свяжитесь с местной водопроводной компанией. Используйте правильное количество смягчитель воды. Соблюдайте продукты инструкции на упаковке.

**13. ОЧИСТКА И ТЕХНИЧЕСКОЕ ОБСЛУЖИВАНИЕ****ВНИМАНИЕ!**

См. вопросы безопасности главы.

**13.1 Периодический график очистки**

Регулярная уборка поможет вам продлить срок службы устройства. После цикла держите дверь и дозатор моющего средства слегка приоткрыт, чтобы создать циркуляцию воздуха и удалить влажность в устройстве: так вы избежите плесени и появление неприятного запаха. Если устройство не используется в течение длительного времени: закройте водопроводный кран и отключите прибор.

**Примерный план регулярной уборки:**

Удаление известкового налета	Два раза в год
Уход за стиркой	Раз в месяц
Уплотнитель двери	Каждые два месяца
Очистка барабана	Каждые два месяца

Дозатор моющего средства очистки	Каждые два месяца
Разгрузочный насос очистки фильтра	Два раза в год
Впускной шланг и клапан фильтр чистый	Два раза в год

Ниже были описаны все части фильтра очистки.

**13.2 Извлечение посторонних предметов**

Убедитесь, что карманы пустые. Смотреть раздел "прачечная" в главе "Советы и подсказки".

Удалите все незакрепленные детали (пряжки, пуговицы, монеты), которые могут попасть между уплотнителем двери, фильтром и в барабан. См. разделы "двухжильный уплотнитель двери", "Очистка барабана", "Очистка сливного насоса" и "Впускной шланг и фильтр клапана".

очистка". При необходимости обратитесь уполномоченный авторизованный сервисный центр.

### 13.3 Очистка внешней поверхности

Чистите устройство только нейтральным моющим средством и теплой водой. Полностью высушите все поверхности. Не используйте чистящих швов, ни царапающего материала.



**ОСТОРОЖНО!**

Не используйте спирт, растворители или химические вещества.



**ВНИМАНИЕ!**

Не чистите металлическую панель, хлорсодержащие веществами.

ворсинки из устройства, выходящие из одежды с водой. Проверьте прокладку регулярно. В конце цикла вы можете получить монеты, кнопки или другие мелкие предметы.

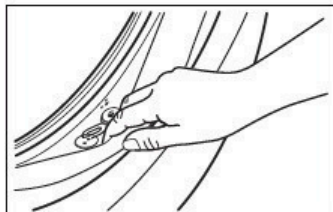

При необходимости очистите его, используя очищающий крем, содержащий аммиаки избегайте царапин на поверхности.

### 13.4 Удаление известкового налета



Если жесткость воды в вашем районе высокий или средний, мы рекомендуем использование смягчитель воды для стиральных машин.



Всегда следуйте инструкциям упаковка производителя на изделия.

Регулярно проверяйте барабан, чтобы обнаружить наличие накипи. Обычные моющие средства содержат смягчающие вещества, но иногда однако рекомендуется проводить без стирки цикл стирки с удалением накипи.

### 13.7 Очистка барабана

Регулярно проверяйте барабан, чтобы избежать накопление остатков. Ржавчина, которая накапливается в барабане, могут образоваться металлические детали на одежде или железа в водопроводной воде. Очистите барабан специальным продуктом, предназначенным для нержавеющей стали.



Всегда соблюдайте инструкции производителей на упаковках продуктов.



Всегда следуйте инструкциям производителей, указанным на упаковках продуктов. Не используйте кислоты для удаления накипи, а также не применяйте хлорсодержащие средства или проволочные губки для чистки барабана.

### 13.5 Уход за машиной

Постоянная низкая температура использование программ может вызвать появление остатков стирального порошка и ворсанаконение и появление бактерий в барабане или баке. Следствием может быть неприятный запах и плесень. Остатки утилизации и внутренней части устройства регулярно выполняйте очистку и уход за стиркой (не реже одного раза в месяц):

Для тщательной очистки: 1. Удалите все предметы из барабана.

2. Выберите программу хлопок с участием самой высокой температурой.
3. Чтобы смыть возможные остатки добавьте небольшое количество в барабан стиральный порошок.



См. раздел барабаночистка.

### 13.6 Уплотнитель двери

Устройство самоочищается система слива, с помощью которой смывается



Иногда, может быть цикл в конце экрана значок :



это рекомендация для проведения чистки барабана.  
Если будет проведена очистка барабана, значок исчезнет.

### 13.8 Дозатор моющего средства

Чтобы предотвратить высыхание стирального порошка или затвердевший осадок смягчителя ткани образование и появление плесени в отсеке для моющих средств, время от времени проводить следующие операция очистки:

1. Откройте дозатор моющего средства. Нажмите на защелку вниз, как показано на рисунке, и вытащите это.

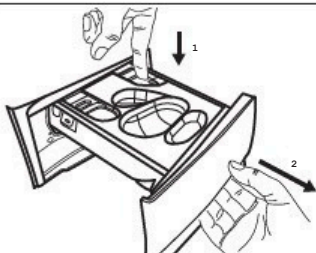

2. Снимите емкость с жидким моющим средством, после ввода.

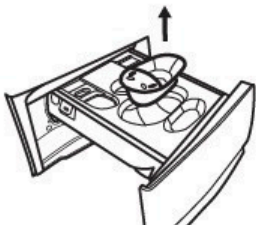

3. Верхняя крышка камеры чтобы ее снять, поднимите ее.

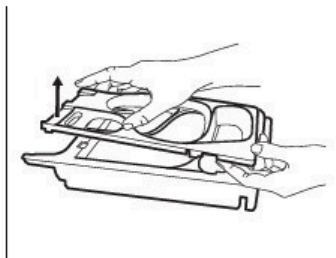

4. Вымойте емкость с моющим средством проточной водой чисто.



5. **ОСТОРОЖНО!**  
Не используйте острые или металлические щетки.

Удалите как верхнюю часть, так и нижнюю часть, конечно, все остатки моющего средства. Используйте маленькую для очистки щетку.

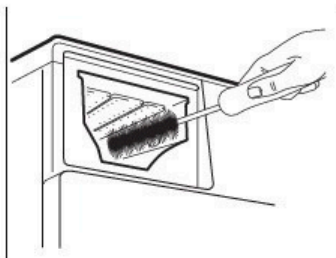

6. Переверните дозатор моющего средства вверх дном и откройте его нижнюю крышку, как на картинке показано.

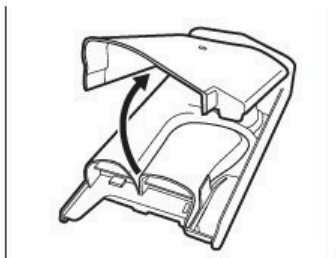

7. Убедитесь, что с конвейера были бы сняты все принадлежности

- Используйте только мягкую влажную ткань.

8. Наденьте нижнюю крышку на заднюю панель вашего компьютера. место на изображении настроено на открытие. скобы для выдвижных ящиков, как показано на рисунке. Закройте, пока не услышите щелчок.

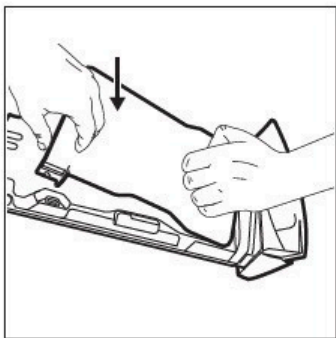

**ОСТОРОЖНО!**

Нажмите на нижнюю крышку, как показано на рисунке. Убедитесь, что она правильно закрыта.

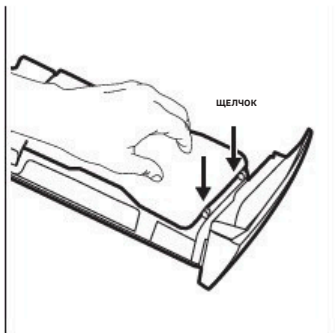

9. Снова соберите ящик вместе следующим образом:

- Пожалуйста, установите нижнюю крышку и нажимайте, пока не услышите щелчок.
- Пожалуйста, установите верхнюю крышку и нажмите, пока не услышите щелчок.
- Пожалуйста, при необходимости, на контейнер для жидкого моющего

10. Вставьте дозатор моющего средства в направляющие и затем закройте его. Перезапустите программу промывки с пустым барабаном.

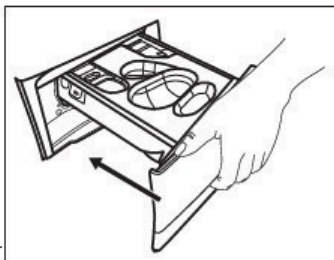

## 13.9 Сливной насос, очистка

**ВНИМАНИЕ!**



Выньте вилку источника питания из электрической розетки.;



Регулярно проверяйте фильтр сливного насоса и убедитесь в его чистоте.

Очистите сливной насос, если:

- Устройство не сливает воду.
- Барабан не вращается.
- Устройство издает странный шум из-за блокировки сливного насоса.

- На экране отображается код ошибки **E20**

**ВНИМАНИЕ!**

- Не удаляйте фильтр, если устройство работает.
- Не чистите термонасос, когда вода в устройстве горячая. Подождите, пока вода остынет.

**Очистка насоса:**

1. Откройте крышку насоса.

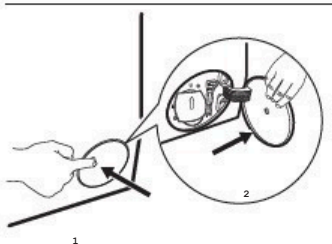

2. Установите сливной насос открытым для подходящей емкости, которая может засорять сточные воды.

3. Сделайте отверстие свободным. Фильтр при извлечении подержите, воду слейте, всегда под рукой держите немного ткани.

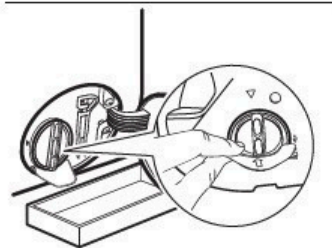

4. Чтобы открыть фильтр, поверните его на 180 градусов против часовой стрелки, но не отрывайте от контакта. Пока все еще не достали фильтр из засора.

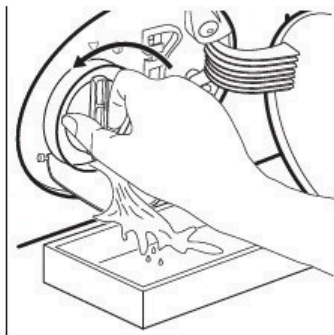

5. Когда емкость наполнится, переверните фильтр и перелейте обратно в пустую емкость.
6. Повторяйте шаги 4 и 5, пока не стечет вода.
7. Поверните фильтр против часовой стрелки, чтобы он оказался таким образом, чтобы удалить.

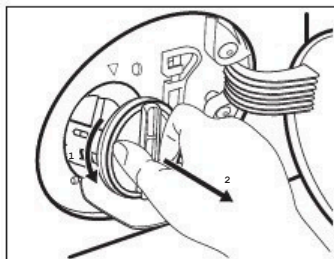

8. При необходимости снимите фильтр, чтобы удалить там скопившиеся злы и прочий мусор.
9. Убедитесь, что рабочее колесо насоса вращается. Если оно не вращается, обратитесь в сервисный центр.

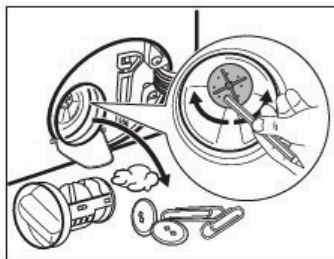

10. Промойте фильтр под проточной водой.



**11.** Установите фильтр на место, поверните его по часовой стрелке. Протечка во избежание этого правильно отвинтите фильтр палка.

**12.** Закройте крышку насоса.

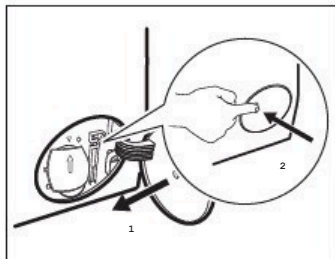

Если вы выполняете аварийную очистку, вам необходимо повторно активировать систему разряда: **a.** Положите 2 литра воды в моющее средство распределитель в основной отсек для стирки. **b.** Запустить программу веедля слива.

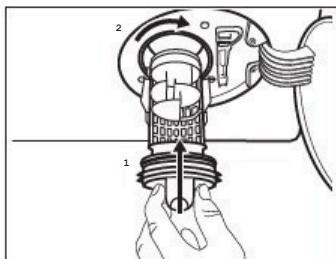

**13.10** Очистка всасывающего шланга и фильтра клапана

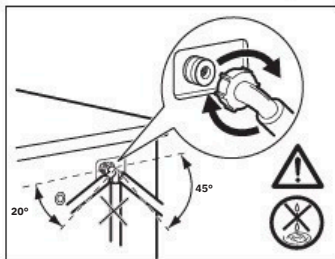
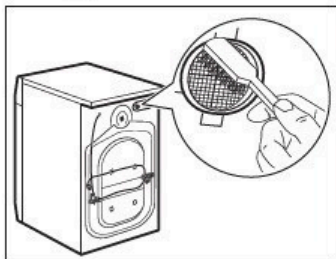
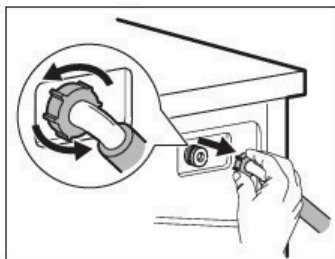
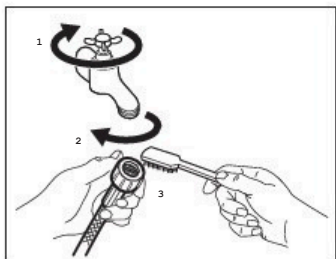

### 13.11 Аварийная очистка

Если устройство не может слить воду, выполните ту же операцию, что и описано в разделе "сливной насосочистка". При необходимости очистите насос. Если вы выполняете аварийную очистку, вам необходимо повторно активировать систему разряда:

1. Налейте 2 литра воды в дозатор моющего средства в основной отсек для стирки.
2. Запустить программу веедля слива.

1. Подключите вилку питания к розетке избавиться.
2. Закройте водопроводный кран.
3. Поместите концы всасывающего шланга в емкость и слейте воду из шланга слить.
4. Слейте воду из сливного насоса. Смотреть аварийный слив воды операции.
5. Когда сливной насос пуст, установите на место впускной шланг.

### 13.12 Средства защиты от замерзания

Если устройство установлено в месте, где температура может опускаться до 0° С или ниже этого, то стрит удалить оставшуюся воду впускного шланга и сливного насоса.



#### ВНИМАНИЕ!

Перед устройством снова использование убедитесь, что температура будет выше 0 °С. Производитель не несет ответственности за низкие из-за температуры за ущерб.

## 14. УСТРАНЕНИЕ НЕПОЛАДОК



#### ВНИМАНИЕ!

Обратитесь к главам по технике безопасности .

### 14.1 Коды сигнализации и возможные сбои

Устройство не запускается или останавливается в процессе работы. Попробуйте сначала найти решение проблемы (см.таблицы).



#### ВНИМАНИЕ!

Перед проведением любого осмотра отключите устройство от сети.

Для некоторых проблем на экране отображается код ошибки и кнопка

Старт/пауза  может постоянно мигать:



Если устройство слишком заполнено, возьмите несколько вещей из барабана меньше и/или нажмите на дверь и коснитесь одновременно кнопки пуск/пауза, пока индикатор перестает мигать (см. рисунок ниже).

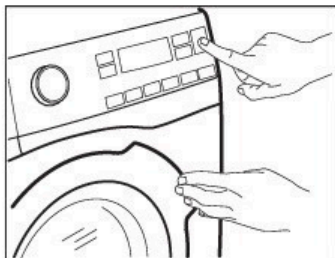

Проблема	Возможное решение
<p><b>E 10</b> Устройство не заполняется водой.</p>	<ul style="list-style-type: none"> <li>• Убедитесь, что водопроводный кран открыт.</li> <li>• Убедитесь, что давление воды не слишком низкое. Для получения дополнительной информации для того, чтобы связаться с местной водопроводной компанией.</li> <li>• Убедитесь, что водопроводный кран не засорен.</li> <li>• Убедитесь, что на впускном шланге нет перекосов, повреждений никаких кривых.</li> <li>• Убедитесь, что фильтр впускного шланга и фильтр клапана не засорение. См.раздел "Обслуживание и очистка".</li> </ul>
<p><b>E20</b> Устройство не очищается водой.</p>	<ul style="list-style-type: none"> <li>• Убедитесь, что сливная труба раковины не забита.</li> <li>• Убедитесь, что сливной шланг не перекручен и не искривляется.</li> <li>• Убедитесь, что сливной фильтр не забит. При необходимости очистите фильтр. См.раздел "Обслуживание и очистка".</li> <li>• Убедитесь, что соединение сливного шланга правильное.</li> <li>• Если вы выбираете программу без фазы очистки, выберите пустую- программа джединга. •</li> <li>• Если вы выбираете вариант, в конце которого вода остается в резервуаре, выберите пустой- программа джединга.</li> </ul>
<p><b>E40</b> Дверца прибора открыта или закрыта неправильно .</p>	<ul style="list-style-type: none"> <li>• Убедитесь, что дверца правильно закрыта.</li> </ul>

E91

Внутренний сбой. Электронных частей и устройством. дублировать соединение.

- Программа либо не завершилась правильно, либо устройство тоже перестало работать. Выключите и снова включите устройство.
- Если код ошибки появляется снова, обратитесь в авторизованный центр.

Если на экране отображаются другие коды ошибок, выключите устройство, а затем снова включите. Если проблема не устраняется, обратитесь к авторизованному центру, специалисту. Если речь идет о какой-либо другой неисправности стиральной машины, найдите возможные решения из приведенной ниже таблицы.

Проблема	Возможное решение
Программа не запускается.	<ul style="list-style-type: none"> <li>• Убедитесь, что вилка сетевого шнура подключена к сетевой розетке.</li> <li>• Убедитесь, что дверь правильно закрыта.</li> <li>• Убедитесь, что предохранители в блоке предохранителей исправны.</li> <li>• * Убедитесь, что элемент Start/Pause Iion коснулся.</li> </ul>  <ul style="list-style-type: none"> <li>• Если вы выбрали отложенный запуск, отмените его или до окончания обратного отсчета.</li> <li>• Отключите функцию блокировки от детей, если она включена.</li> <li>• Проверьте положение кнопки выбранной программы.</li> </ul>
Устройство заполнено водой и немедленно опорожнить.	<ul style="list-style-type: none"> <li>• Убедитесь, что выпускной шланг находится в правильном положении. Что шланг расположен слишком низко. См. раздел "Инструкция по установке".</li> </ul>
Фаза ование запускается или не стирается- цикл длится нормально.	<ul style="list-style-type: none"> <li>• Выберите программу отжима.</li> <li>• Убедитесь, что сливной фильтр не забит. При необходимости очистите фильтр. См. раздел "Обслуживание и очистка".</li> <li>• Отрегулируйте предметы в барабане и запустите ование снова. Причина этой проблемы может быть в балансе.</li> </ul>
Вода пролилась через трубы	<ul style="list-style-type: none"> <li>• Убедитесь, что фитинги водяных шлангов плотно прилегают и нет утечек воды.</li> <li>• Убедитесь, что впускные и выпускные трубы для воды не повреждены.</li> <li>• Убедитесь, что вы используете правильное количество подходящего моющего средства.</li> </ul>
Дверь устройства не может открыться	<ul style="list-style-type: none"> <li>• Убедитесь, что вы не выбрали программу стирки, в конце которой остается вода в баке.</li> <li>• Убедитесь, что программа стирки завершена.</li> <li>• Если в баке есть вода, выберите слив или ование-программу.</li> <li>• Убедитесь, что устройство получает электричество.</li> </ul> <p>• Эта проблема может быть вызвана неисправностью устройства. Поворот- в авторизованный сервисный центр. Если вам нужно открыть дверь, внимательно прочтите раздел "открыть дверь- в аварийном состоянии".</p>

Проблема	Возможное решение
Устройство делает непривлекательным- список голосов и вибраций.	<ul style="list-style-type: none"> <li>• * Убедитесь, что устройство сбалансировано. См. раздел " Установка- хисед".</li> <li>• Убедитесь, что улаковка и / или транспортные болты удалит- туд См.раздел "Инструкции по установке".</li> <li>• Добавьте больше белья в барабан. Прачечная может быть слишком не большой.</li> </ul>
Продолжительность программы увеличивается или незначительно уменьшается	<ul style="list-style-type: none"> <li>• Система SensiCare может запрограммировать продолжительность в соответствии с тип и количество стирки меняются. Смотрите заголовок раздела "Каждое- ежедневное использование" "Система SensiCare pesukoguse-обнаружение".</li> </ul>
Результаты стирки нет будте удовлетворительными.	<ul style="list-style-type: none"> <li>• Увеличьте количество моющего средства или используйте другой</li> <li>• Перед стиркой используйте специальные продукты для удаления пятен.</li> <li>• Убедитесь, что вы выбрали правильную температуру.</li> <li>• Уменьшите количество белья.</li> </ul>
Во время цикла стирки слишком много пены в барабане.	<ul style="list-style-type: none"> <li>• Уменьшите количество моющего средства, таблетированного порошка или полизилена.</li> </ul>
После цикла стирки ПЭ- остатки суаине.	<ul style="list-style-type: none"> <li>• Убедитесь, что вы использовали дозатор моющего средства соответственно инструкции по эксплуатации.</li> <li>• Убедитесь, что вы используете свежие моющие таблетки или белье- разовые дозы вещества. Храните их в коробках и закрывайте- коробки ge после каждого использования в соответствии с производителем рекомендация. Прямой контакт с окружающей средой может изменить их- dusi и поведение Pods@ ящик, особенно сочетание определенных с опциями (например, задержка запуска).</li> </ul>

После проверки активируйте устройство. Программа продолжается из точки останова. Если проблема возникнет снова, обратитесь в авторизованный сервисный центр. анные сервисного центра можно найти на паспортной табличке.

## 14.2 Открывание дверцы в экстренных случаях

В случае сбоя питания или отказа устройства дверь устройства остается запертой. Программа стирки продолжается, если электроснабжение есть. Когда дверь остается запертой в случае неисправности устройства, его можно открыть с помощью функции аварийного открытия. Перед открытием двери:



### **ОСТОРОЖНО!**

Опасность ожога! Убедитесь, что вода и стирка не будут слишком горячие. При необходимости пусть еще немного остыть.



### **ОСТОРОЖНО!**

Опасность травмы! Убедитесь, что барабан не вращался. При необходимости подождите, пока барабан заканчивает вращение.



Убедитесь, что в барабане уровень воды не слишком высок. При необходимости используйте запасные части для экстренного опорожнения (см. главу "Очистка и техническое обслуживание", раздел "Опорожнение

расположите и одновременно откройте дверцу устройства.

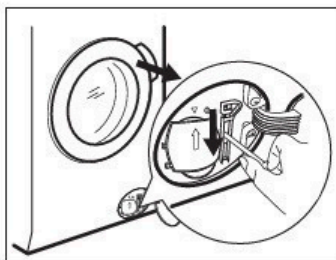

Чтобы открыть дверь, выполните следующие действия:

1. Чтобы выключить устройство, нажмите кнопку Вкл/ Выкл.
2. Подключите вилку питания к розетке и избавьтесь.
3. Откройте клапан фильтра.
4. Нажмите на спусковой крючок аварийного замка один раз вниз. Потяните его еще раз вниз, держась за это.

5. Выньте белье и затем закройте дверцу прибора.
6. Закройте фильтр.

## 15. Значения потребления

### 15.1 Введение



Смотрите [www.theenergylabel.eu](http://www.theenergylabel.eu) чтобы ознакомиться с более подробной информацией об энергетической маркировке.



Энергетическая маркировка устройства в соответствии с QR-кодом из раздела "Найти", описанного в веб-ссылке на информацию, относящуюся к характеристикам данного оборудования в соответствии с базой данных EPREL EC. Храните сертификат энергоэффективности только вместе с инструкциями по эксплуатации и всей другой документацией, какое устройство сопровождалось. ту же информацию EPREL-is можно найти также по адресу <https://eprel.ec.europa.eu> используйте название модели и ключ к продукту, которые указаны на заводской табличке. Установите конфорку на точное место, смотрите информацию в разделе "Описание продукта".

### 15.2 Условные обозначения

кг	Количество белья.	h: мм	Время.
кВт·ч	Потребляемая мощность.	°C	Температура стирки.
Литры	Расход воды.	об/мин	Скорость отжима.
%	Остаточная влажность в конце цикла. На шум и содержания остаточной влаги влияет скорость отжима: чем выше скорость отжима при выполнении операции отжима, тем выше шум и ниже содержание остаточной влаги. Остаточный ованый газ в конце. Чем выше скорость отжима, чем выше уровень шума и ниже остаточная влажность.		



Значения и продолжительность программы могут отличаться в зависимости от условий (например, от температуры в помещении, температуры и давления воды, количества и типа белья, напряжения питания), а также от того, изменены ли у вас настройки программы по умолчанию.

## 15.3 Согласно регламенту комиссии ЕС 2019/2023



Эти значения являются лишь ориентировочными.

Программа Есо 40-60	кг	кВтч	Литры	ч:мм	%	°C	об/мин <sup>1)</sup>
	9	0.820	55	3:40	53	35	1351
Полная загрузка	4.5	0.540	45	2:35	53	33	1351
Половинная загрузка	2.5	0.185	36	2:30	54	23	1351
Четвертная загрузка							

1) Максимальная скорость отжима.

### Потребляемая мощность в различных режимах

Выключено (Вт)	Спящий режим (Вт)	Отложенный старт (Вт)
0.50	0.50	4.00

Максимальное время, которое у вас есть до выключения / режима ожидания, составляет 15 минут.

## 15.4 Обычные программы

Программа	кг	кВтч	Литры	ч: мм	%	° C	об/мин <sup>1)</sup>
Хлопок <sup>2)</sup> 90 °C	9	2.70	90	4:05	52	85	1400
Хлопок 60 °C	9	1.60	85	3:50	52	55	1400
Хлопок <sup>3)</sup> 20 °C	9	0.35	85	3:00	52	20	1400
Синтетика 40 °C	4	0.80	55	2:15	35	40	1200
Бережная стирка 4) 30 °C	2	0.40	60	1:05	35	30	1200

Программа	кг	кВт/ч	Литры	ч: мм	%	°С	об/мин1)
Шерсть 30 °С	1.5	0.30	65	1:05	30	30	1200

- 1) Индикатор, обозначающий скорость отжима.
- 2) Подходит для стирки сильно загрязненных предметов.
- 3) Подходит для стирки слегка загрязненных хлопчатобумажных изделий.
- 4) Также используется в качестве цикла быстрой стирки для слегка загрязненных предметов.

## 16. Аксессуары

### 16.1 Доступно [www.electrolux.com/shop](http://www.electrolux.com/shop) или у официального дилера



Безопасность устройства гарантируется только при использовании с правильными аксессуарами, одобренными компанией ELECTROLUX. Используя другие детали, претензии не принимаются.

### 16.2 Установка

Если вы устанавливаете устройство на цоколь, который не поставил ELECTROLUX, подтвердите это с помощью монтажных пластин. Читайте внимательно с аксессуаром прилагаемый инструкцией.



#### ВНИМАНИЕ

Разбирайте стиральную сверху вниз. Убедитесь, что машина, будет работоспособна, после вашей проверки работоспособности комплектацию устройств в глубину.

### 16.3 Монтажный комплект

Сушилка может быть установлена на стиральную машину только в том случае, если вы используете правильный башенный монтажный комплект.

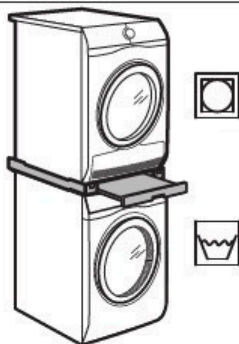

### 16.4 Основание с выдвигаемыми ящиками



Приспособление для подъема и точки промывки во время стирки и извлечения, чтобы облегчить процесс. Выдвижной ящик подходит для хранения полотенец, чистящих средств и т.д. для сохранности.

## 17. Краткое справочное руководство

### 17.1 Ежедневное использование

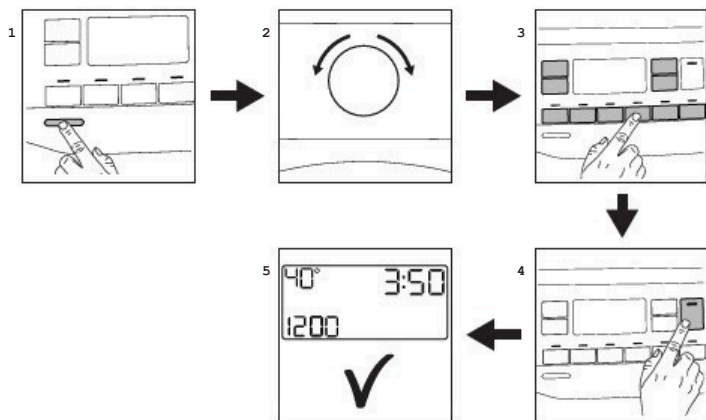

Подключите шнур питания к розетке.  
Откройте водопроводный кран.  
Загрузите белье.  
Налейте моющее средство и другие средства в правильный ящик для моющих средств.  
Если вы используете капсулы или моющие средства разовых доз, затем активируйте режим Pods@.

1. Включите устройство, нажмите кнопку Вкл/Выкл .
2. Поверните клавишу выбора программы для установки желаемой программы .

3. Установите нужные функции, выбрав соответствующие сенсорные клавиши.
4. Чтобы запустить программу, нажмите на кнопку Старт/пауза 

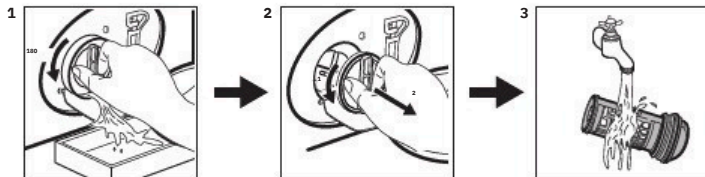

5. Устройство запустится.  
В конце стирки выполните программу удаления белья. Выключите устройство, нажмите кнопку Вкл/Выкл .

### 17.2 Очистка фильтра сливного насоса



Регулярно очищайте фильтр, особенно при  
отображении **E20** кода тревоги

## 17.3 Программы

Программы	Объем стирки	Описание продукта
Есо 40-60	9 кг	Белый и цветной хлопок. Обычно грязные вещи.
Хлопок	9 кг	Белый хлопок и цветной хлопок.
Синтетика	4 кг	Изделия из синтетических или смешанных тканей.
Бережная стирка	2 кг	Деликатные ткани, такие как акрил, вискоза, по-лиестер
 Шерсть/шелк	1,5 кг	Машинная стирка шерсти, ручная стирка шерсти и деликатные ткани.
 Свежий аромат	1 кг	Паровая программа для хлопка, искусственного волокна и деликатных предметов.
Отжим/слив	9 кг	Все материалы, кроме шерсти и наружных деликатных тканей. Программа о-пол и устройство для очистки воды.
Полоскание	9 кг	Все материалы, кроме шерсти и наружных- для деликатных тканей. Программа полоскания и отжимаются до.
Быстрое 20 мин	3 кг	Хлопок и изделия ручной работы, что при незначительном загрязнении или ношении только одного требует времени.
 Верхняя одежда	2,5 кг(1) 1 кг(2)	Современная одежда на открытом воздухе
Спорт	4 кг	Высокое качество.
Джинсовая ткань	4 кг	Джинсовые вещи.
Пуховое одеяло	3 кг	Сшитое одеяло, покрывало и т.д.

Программы	Объем стирки	Описание товара
 Противоаллергический	9 кг	Изделия из белого хлопка. Эта программа удаляет более 99,99% бактериальных бактерий и вирусов. <sup>3)</sup> Это также гарантирует аллергичность-путем сбора данных о глубоком сокращении.

1) Программа.

2) Программа стирки и цикл повышения водонепроницаемости.

3) испытанный золотистый стафилококк, Enterococcus faecium, Candida albicans, псевдо- monas aeruginosa и MS2 Bacteriophage с внешним тестом, проведенным в 2021 году. vSwissatest Testmaterialien AG (отчет об испытаниях # 2021-20117).

## 18. Утилизация ОТХОДОВ

Материалы,  отмеченные символом может циркулировать. Для этого принесите пакеты в соответствующие контейнеры. Помогите сохранить окружающую среду и здоровье человека и направьте электрические и электронные переработка отходов. Не бросай

устройства,  обозначенные символом к другим бытовым отходам. Нести устройство в локальном пункте циркуляции или обратитесь за помощью к местному муниципалитету.

